

# MONTÁŽNÍ NÁVOD

## digestoře

Modely:

NK-4 CYLINDRO 2STRIPS

NK-4 CYLINDRO 4LED

NK-4 CYLINDRO

NK-4 QUADRO 2STRIPS

NK-4 QUADRO 4LED

NK-4 QUADRO

NK-4 QUADRO MAX

NK-4 INSPIRO

NK-4 LORENTO

NK-4 VIVA

NK-4 MAGNETIC

The logo consists of the word "NORTBERG" in a bold, white, sans-serif font, centered within a solid black square.

**NORTBERG®**





# OBSAH

POKyny PRO BEZPEČNÝ PROVOZ ODSAVAČE PAR.....	4
I. TECHNICKÉ SPECIFIKACE.....	6
II. TECHNICKÉ VÝKRESY .....	12
– Digestoř NK-4 CYLINDRO 2STRIPS .....	12
– Digestoř NK-4 CYLINDRO 4LED digestoř .....	12
– Digestoř NK-4 CYLINDRO .....	12
– Digestoř NK-4 QUADRO 2STRIPS .....	12
– Digestoř NK-4 QUADRO 4LED Digestoř .....	12
– Digestoř NK-4 QUADRO .....	12
– Digestoř NK-4 QUADRO MAX .....	13
– Digestoř NK-4 INSPIRO .....	13
– Digestoř NK-4 Odsavač par LORENTO .....	14
– Digestoř NK-4 VIVA .....	14
– Digestoř NK-4 MAGNETICK digestoř .....	15
III. OBSAH SADY .....	16
IV. POZNÁMKY PŘED INSTALACÍ .....	18
– Technické problémy .....	18
– Prostorové hledisko .....	18
– Zvolte provozní režim odsavače par: odtah nebo ventilátor.....	18
– Odsavač par jako odsavač (otevřený okruh) a výběr větracích kanálů .....	19
– Větrací mřížka s otevřeným okruhem (digestoř jako odsavač) .....	22
– Digestoř jako digestoř (uzavřená smyčka).....	23
– Montáž na strop .....	24
V. POZNÁMKY K VALNÉMU SHROMÁŽDĚNÍ.....	25
– Obsah balení .....	25
– Instalační nástroje a příprava na instalaci .....	25
– Instalace Digestoře .....	26
VI. PODROBNÝ NÁVOD K MONTÁŽI DIGESTOŘE .....	27
– Elektrické připojení .....	33
– Ověření stavu digestoře po instalaci .....	34
VII. PROHLÁŠENÍ VÝROBCE .....	34
VIII. TECHNICKÉ LISTY .....	36
IX. POMOC A SERVIS .....	47
X. ZÁRUČNÍ KARTA .....	48
XI. INFORMACE O PRŮBĚHU OPRAVY .....	48

Děkujeme, že jste si vybrali odsavač par Nortberg. Jsme si jisti, že splní všechna vaše očekávání, a to jak po vizuální, tak po funkční stránce. Na kráse pro nás záleží stejně jako na funkčnosti, a proto za každým modelem v našich kolekcích stojí úsilí designérů, vývojářů a zkušených pracovníků výroby.

Hledání nových forem nás nabádá k rozbíjení forem a konvencí. Díky nejlepším designérům jsme vždy o krok napřed. Baldachýn, který jste si zakoupili, byl pečlivě navržen a vyroben z vysoce kvalitních materiálů a komponentů a poté řádně zabaleno.



Před uvedením spotřebiče do provozu si pozorně přečtěte tento návod k obsluze a příloženou příručku. Dodržování pravidel v nich obsažených vám umožní provozovat odsavač par tiše a efektivně.

Tým Nortberg



# POKYNY PRO BEZPEČNÝ PROVOZ ODSAVAČE PAR

1. **Před instalací si pečlivě přečtěte tyto pokyny.**
2. Instalace odsavače par musí být provedena podle popisu a pokynů v kapitole VI. PODROBNÝ NÁVOD K INSTALACI INSTRUK .
3. Odsavač par smí být připojen pouze k zásuvce vybavené funkčním uzemněním. Ujistěte se, že síťové napájení odpovídá specifikacím sítě uvedeným na typovém štítku odsavače.
4. Je nepřipustné, aby byly elektrické zásuvky pevné instalace umístěny pod okapem.
5. Ujistěte se, že napájecí kabel není pod kapotou.
6. Pokud dojde k poškození neodpojitelného přívodního kabelu, musí být vyměněn výrobcem nebo servisním technikem nebo kvalifikovanou osobou, aby se předešlo jakémukoli nebezpečí.
7. Pokud je digestoř poškozená, může ji opravit výrobce nebo servisní technik či kvalifikovaná osoba.
8. Pokud se odsavač par používá ve spojení s plynovými spotřebiči nebo spotřebiči na jiná paliva, měla by být místnost dostatečně větrána (to neplatí pro odsavače, které jsou určeny pouze k odvádění vzduchu zpět do místnosti - odsavače pachů).
9. Před čištěním nebo výměnou filtru odpojte odsavač od elektrické zásuvky nebo v případě trvale připojeného odsavače odpojte napájení.
10. Pokud se čištění neprovádí podle doporučení, hrozí nebezpečí požáru.
11. Pod odsavačem par nepoužívejte otevřený oheň.
12. Na potraviny připravované na tucích je třeba neustále dohlížet, protože zahřátý tuk se může snadno vznítit.
13. **UPOZORNĚNÍ:** Některé části odsavače par mohou být při používání varného spotřebiče horké.
14. Toto zařízení mohou používat děti ve věku nejméně 8 let a osoby se sníženými fyzickými a duševními schopnostmi a s nedostatečnými zkušenostmi a znalostmi zařízení, pokud je zajištěn dohled nebo instruktáž o bezpečném používání zařízení, aby byla pochopena související rizika. Děti by si se zařízením neměly hrát. Děti bez dozoru by neměly provádět čištění nebo údržbu zařízení.



## I. DATA TECHNICKÉ ÚDAJE



MODEL		
	NK-4 CYLINDRO 2PRUHY	NK-4 CYLINDRO 4LED
NAPÁJECÍ NAPĚTÍ	230 V / 50 Hz	
POČET TURBÍN	1	
POČET STUPŇŮ OTÁČEK TURBÍNY	4	
ŠÍŘKA / DIAMETR OKAPU	Ø400 mm	
POČET HLINÍK FIL.	1	
OSVĚTLENÍ	LED 2 x 3 W   4000 K	LED 4 x 2 W   4000 K
PRŮMĚR VÝSTUPU TURBÍNY	Ø150 mm (možnost redukce na Ø125 mm - nedoporučuje se)	
VOLUME/ VÝKON TURBÍNY	Turbína 850	
1 převodový stupeň	42 dB(A)/221 m <sup>3</sup> /h	
2. rychlostní stupeň	51 dB(A)/315 m <sup>3</sup> /h	
3. rychlostní stupeň	59 dB(A)/438 m <sup>3</sup> /h	
4. rychlostní stupeň	69 dB(A)/742 m <sup>3</sup> /h	
MAXIMÁLNÍ NAPÁJENÍ TURBINE POWER	250 W	
MAXIMÁLNÍ NAPÁJENÍ SÍLA DIGESTOŘE	256 W	258 W
PROVOZNÍ REŽIM	odsavač nebo absorbér	
CONTROL	elektronické tlačítko s displejem	
DÁLKOVÉ OVLÁDÁNÍ	infračervený (součástí dodávky)	
UHLÍKOVÉ FILTRY	2 ks namontované na turbíně (* volitelný doplněk)	

**Tabulka 1 Technické specifikace vrchlíku.**

MODEL		
	NK-4 CYLINDRO	NK-4 QUADRO 2STRIPS
NAPÁJECÍ NAPĚTÍ	230 V / 50 Hz	
POČET TURBÍN	1	
POČET STUPŇŮ OTÁČEK TURBÍNY	4	
ŠÍŘKA / DIAMETR OKAPU	Ø400 mm	400 mm
POČET HLINÍKOVÝCH FILTRŮ	1	
OSVĚTLENÍ	LED 2 x 2 W  4000 K	LED 2 x 3 W  4000 K
PRŮMĚR VÝSTUPU TURBÍNY	Ø150 mm (možnost redukce na Ø125 mm - nedoporučuje se)	
VOLUME/ VÝKON TURBÍNY	Turbína 850	
1. převodový stupeň	42 dB(A)/221 m <sup>3</sup> /h	
2. rychlostní stupeň	51 dB(A)/315 m <sup>3</sup> /h	
3. rychlostní stupeň	59 dB(A)/438 m <sup>3</sup> /h	
4. rychlostní stupeň	69 dB(A)/742 m <sup>3</sup> /h	
MAXIMÁLNÍ NAPÁJENÍ TURBINE POWER	250 W	
MAXIMÁLNÍ NAPÁJENÍ SÍLA DIGESTOŘE	254 W	256 W
PROVOZNÍ REŽIM	odsavač nebo absorbér	
CONTROL	elektronické tlačítko s displejem	
DÁLKOVÉ OVLÁDÁNÍ KONTROLY	infračervený (součástí dodávky)	
UHLÍKOVÉ FILTRY	2 ks namontované na turbíně (* volitelný doplněk)	



MODEL		
	NK-4 QUADRO 4LED	NK-4 QUADRO
NAPÁJECÍ NAPĚTÍ	230 V / 50 Hz	
POČET TURBÍN	1	
POČET STUPŇŮ OTÁČEK TURBÍNY	4	
ŠÍŘKA / DIAMETR OKAPU	400 mm	400 mm
POČET HLINÍKOVÝCH FILTRŮ	1	
OSVĚTLENÍ	LED 4 x 2 W  4000 K	LED 2 x 2 W  4000 K
PRŮMĚR VÝSTUPU Z TURBÍNY	Ø150 mm (možnost redukce na Ø125 mm - nedoporučuje se)	
VOLÚME/ VÝKON TURBÍNY	Turbína 850	
1. převodový stupeň	42 dB(A)/221 m³/h	
2. rychlostní stupeň	51 dB(A)/315 m³/h	
3. rychlostní stupeň	59 dB(A)/438 m³/h	
4. rychlostní stupeň	69 dB(A)/742 m³/h	
MAXIMÁLNÍ PŘÍKON TURBÍNY	250 W	
MAXIMÁLNÍ NAPÁJENÍ SÍLA DIGESTOŘE	258 W	254 W
PROVOZNÍ REŽIM	odsavač nebo absorbér	
CONTROL	elektronické tlačítko s displejem	
DÁLKOVÉ OVLÁDÁNÍ	infračervený (součástí dodávky)	
UHLÍKOVÉ FILTRY	2 ks namontované na turbíně (* volitelný doplněk)	

MODEL		
	NK-4 QUADRO MAX	NK-4 INSPIRO
NAPÁJECÍ NAPĚTÍ	230 V / 50 Hz	
POČET TURBÍN	1	
POČET STUPŇŮ OTÁČEK TURBÍNY	4	
ŠÍŘKA / DIAMETR OKAPU	600 mm	Ø500 mm
POČET HLINÍK.	1	
OSVĚTLENÍ	LED 4 x 2 W   4000 K	LED 2 x 2 W   4000 K
PRŮMĚR VÝSTUPU	Ø150 mm (možnost redukce na Ø125 mm - nedoporučuje se)	
VOLUME/ VÝKON TURBÍNY	Turbina 850	
1 převodový stupeň	42 dB(A)/221 m³/h	
2. rychlostní stupeň	51 dB(A)/315 m³/h	
3. rychlostní stupeň	59 dB(A)/438 m³/h	
4. rychlostní stupeň	69 dB(A)/742 m³/h	
MAXIMÁLNÍ PŘÍKON TURBÍNY	250 W	
MAXIMÁLNÍ NAPÁJENÍ SÍLA DIGESTOŘE	258 W	254 W
PROVOZNÍ REŽIM	odsavač nebo absorbér	
CONTROL	elektronické tlačítko s displejem	
DÁLKOVÉ OVLÁDÁNÍ	infračervený (součástí dodávky)	
UHLÍKOVÉ FILTRY	2 ks namontované na turbíně (* volitelný doplněk)	

## I. TECHNICKÉ ÚDAJE

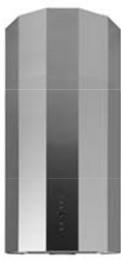
MODEL		
	NK-4 LORENTO	NK-4 VIVA
NAPÁJECÍ NAPĚTÍ	230 V / 50 Hz	
POČET TURBÍN	1	
POČET STUPŇŮ OTÁČEK TURBÍNY	4	
ŠÍŘKA / DIAMETR OKAPU	Ø400 mm	400 mm
POČET HLINÍKOVÝCH FILTRŮ	1	
OSVĚTLENÍ	LED 2 x 2 W  4000 K	
PRŮMĚR VÝSTUPU TURBÍNY	Ø150 mm (možnost redukce na Ø125 mm - nedoporučuje se)	
VOLUME/ VÝKON TURBÍNY	Turbina 850	
1. převodový stupeň	42 dB(A)/221 m <sup>3</sup> /h	
2. rychlostní stupeň	51 dB(A)/315 m <sup>3</sup> /h	
3. rychlostní stupeň	59 dB(A)/438 m <sup>3</sup> /h	
4. rychlostní stupeň	69 dB(A)/742 m <sup>3</sup> /h	
MAXIMÁLNÍ PŘÍTOK TURBINE POWER	250 W	
MAXIMÁLNÍ PŘÍTOK SÍLA DIGESTOŘE	254 W	254 W
PROVOZNÍ REŽIM	odsavač nebo absorbér	
CONTROL	elektronické tlačítko s displejem	
DÁLKOVÉ OVLÁDÁNÍ KONTROLY	infračervený (součástí dodávky)	

UHLÍKOVÉ FILTRY	2 ks namontované na turbíně (* volitelný doplněk)	
MODEL		
	NK-4 MAGNETIC	
NAPÁJECÍ NAPĚTÍ	230 V / 50 Hz	
POČET TURBÍN	1	
POČET STUPŇŮ OTÁČEK TURBÍNY	4	
ŠÍŘKA / DIAMETR OKAPU	900 mm	1200 mm
POČET HLINÍKOVÝCH FILTRŮ	2	
OSVĚTLENÍ	LED 4 x 3 W  4000 K	LED 4 x 4 W  4000 K
PRŮMĚR VÝSTUPU Z TURBÍNY	Ø150 mm (možnost redukce na Ø125 mm - nedoporučuje se)	
VOLUME/VÝKON TURBÍNY	Turbína 850	
1 převodový stupeň	42 dB(A)/221 m <sup>3</sup> /h	
2. rychlostní stupeň	51 dB(A)/315 m <sup>3</sup> /h	
3. rychlostní stupeň	59 dB(A)/438 m <sup>3</sup> /h	
4. rychlostní stupeň	69 dB(A)/742 m <sup>3</sup> /h	
MAXIMÁLNÍ PŘÍKON TURBÍNY	250 W	
MAXIMÁLNÍ NAPÁJENÍ SÍLA DIGESTOŘE	262 W	264 W
PROVOZNÍ REŽIM	odsavač nebo absorbér	
CONTROL	elektronické tlačítko s displejem	
DÁLKOVÉ OVLÁDÁNÍ	infračervený (součástí dodávky)	
UHLÍKOVÉ FILTRY	2 ks namontované na turbíně (* volitelný doplněk)	

## II. VÝKRESY TECHNICKÉ

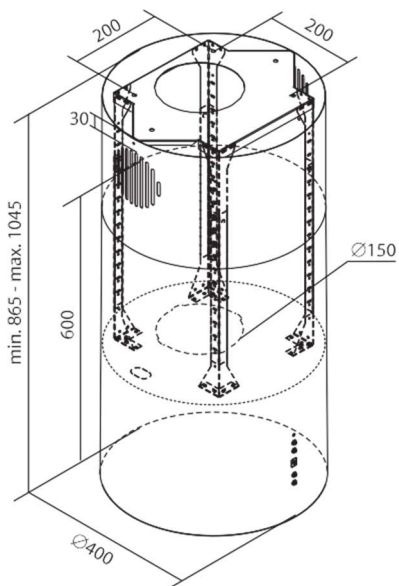

### DIGESTOŘ CYLINDRO 2STRIPS CYLINDRO 4LED CYLINDRO

Průměr  $\varnothing 400$   
mm Čistá hmotnost  
- 17,65 kg Hrubá  
hmotnost - 21,45 kg

### DIGESTOŘE QUADRO 2STRIPS QUADRO 4LED QUADRO

Šířka 400 mm Čistá  
hmotnost - 20,10 kg  
Hrubá hmotnost -  
23,30 kg

U ostrůvkových odsavačů par lze mřížku  
digestoře zkrátit tak, že ji dole odříznete  
až o 10 cm. Toto zkrácení nemá vliv na  
záruku.

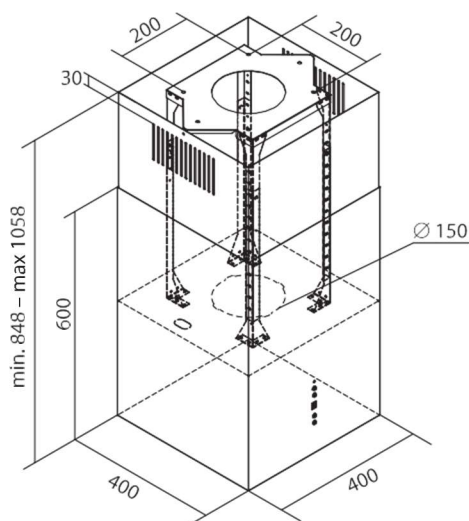

## DIGESTOŘ QUADRO MAX

Šířka 600 mm Čistá  
hmotnost - 25,60 kg  
Hrubá hmotnost -  
29,90 kg

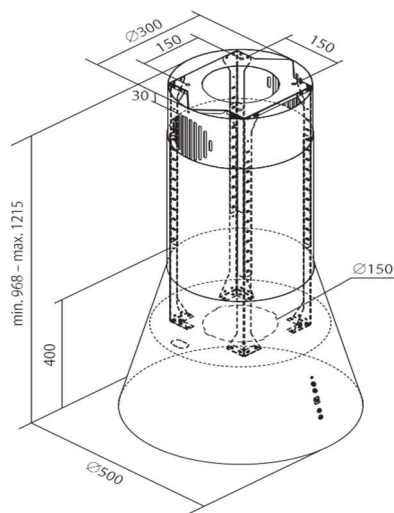
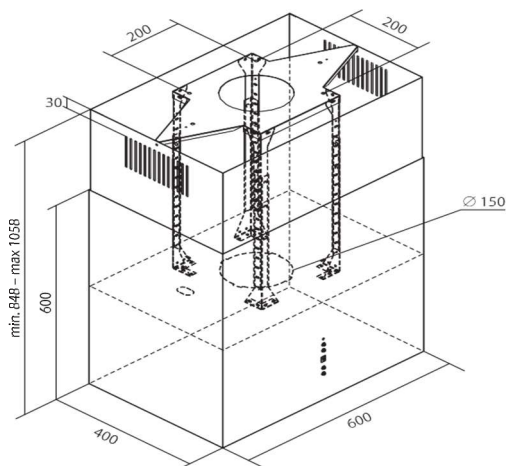

## DIGESTOŘ INSPIRO

Průměr Ø500  
mm čistá hmotnost  
- 17,20 kg  
hrubá hmotnost - 21,00 kg

U ostrůvkových odsavačů par lze mřížku digestoře zkrátit tak, že ji dole odříznete a ž o 10 cm. Toto zkrácení nemá vliv na záruku.

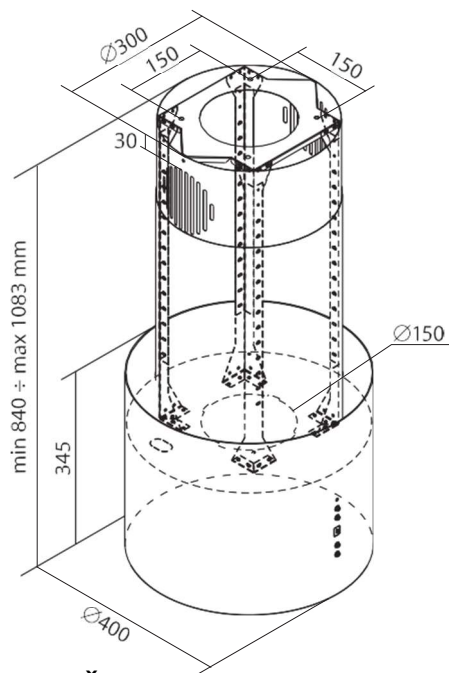

## DIGESTOŘ LORENTO

**Průměr Ø400**  
**mm** čistá hmotnost  
 - 16,90 kg hrubá  
 hmotnost - 20,70 kg

## DIGESTOŘ VIVA

**Šířka 400 mm** Čistá  
 hmotnost - 17,20 kg  
 Hrubá hmotnost -  
 21,00 kg

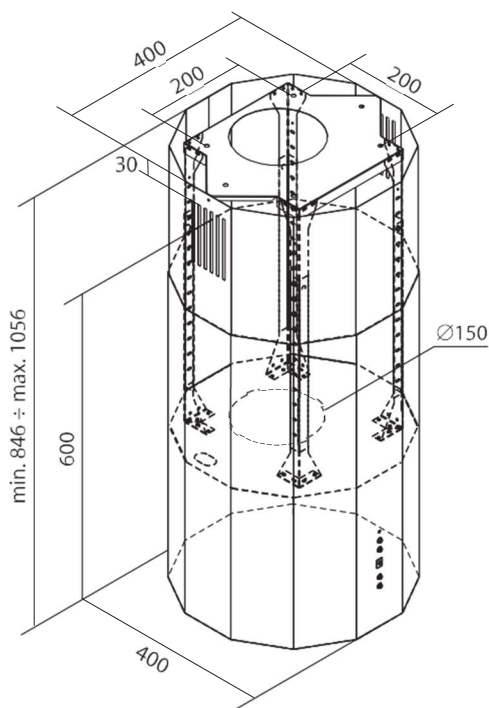

U ostrůvkových odsavačů par lze mřížku digestoře zkrátit tak, že ji dole odříznete a ž o 10 cm. Toto zkrácení nemá vliv na záruku.

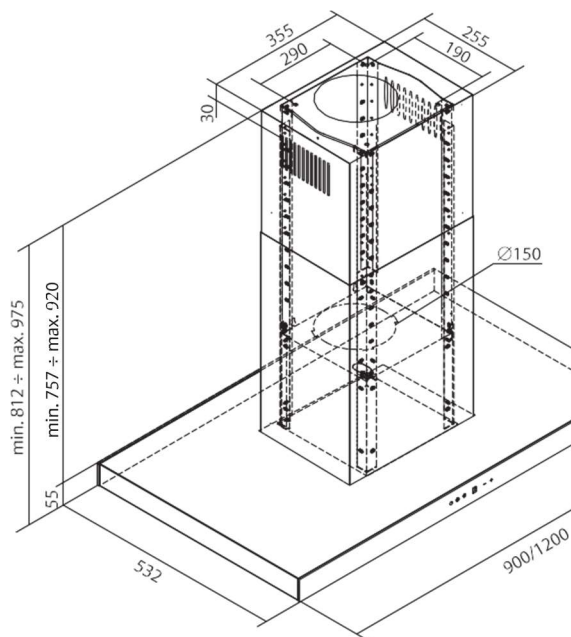

## DIGESTOŘ MAGNETIC

### Šířka 900 mm

Čistá hmotnost - 24,05 kg  
Hrubá hmotnost - 29,25 kg

### Šířka 1200 mm









Čistá hmotnost - 26,05 kg  
Hrubá hmotnost - 31,25 kg

U ostrůvkových odsavačů par lze mřížku digestoře zkrátit tak, že ji dole odříznete a ž o 10 cm. Toto zkrácení nemá vliv na záruku.











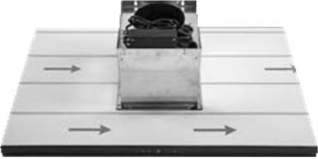
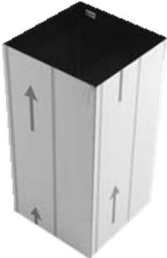

### III. OBSAH KIT

Montážní součásti Digestoře: NK-4 CYLINDRO 2STRIPS, NK-4 CYLINDRO 4LED, NK-4 CYLINDRO, NK-4 QUADRO 2STRIPS, NK-4 QUADRO 4LED, NK-4 QUADRO, NK-4 QUADRO MAX, NK-4 INSPIRO, NK-4 LORENTO, NK-4 VIVA

<p><b>1</b> Digestoř (karoserie)</p>  <p>1 ks.</p>	<p><input type="checkbox"/> mřížka</p>  <p>1 ks.</p>	<p><input type="checkbox"/> rámová deska</p>  <p>1 ks.</p>	<p><b>4</b> úhelník</p>  <p>4 ks.</p>
<p><input type="checkbox"/> redukce Ø150 / Ø125</p>  <p>1 ks.</p>	<p><b>6</b> zpětné klapky (v závislosti na modelu, dodávané samostatně nebo již namontované na výstupu z turbíny).</p>  <p>2 ks.</p>		
<p><b>7</b> montážní šrouby</p> <p><b>A</b> samovrtný šroub do plechu 2,9 x 9 mm</p>  <p>2 ks.</p>	<p><b>B</b> šroub do plechu 4,2 x 13 mm</p>  <p>8 kusů.</p>	<p><b>C</b> šroub M4 x 10 mm</p>  <p>8 kusů.</p>	



## Montážní díly pro NK-4 MAGNETIC

<p><b>1</b> Digestoř (karoserie)</p>  <p>1 ks.</p>	<p><input type="checkbox"/> spodní mřížka</p>  <p>1 ks.</p>	<p><input type="checkbox"/> horní mřížka</p>  <p>1 ks.</p>	
<p><b>4</b> úhelník</p>  <p>4 ks.</p>	<p><input type="checkbox"/> rám</p>  <p>1 ks.</p>	<p><b>6</b> snížení Ø150 / Ø125</p>  <p>1 ks.</p>	<p><b>7</b> zpětné klapky (v závislosti na modelu, připojené samostatně nebo již namontované na výstupu z turbíny)</p>  <p>2 ks.</p>
<p>% montážních šroubů</p>			
<p><b>A</b> samovrtný šroub do plechu 2,9 x 9 mm</p>  <p>4 ks.</p>	<p><b>B</b> šroub do plechu 4,2 x 13 mm</p>  <p>8 ks.</p>	<p><b>C</b> šroub M4 x 12 mm</p>  <p>8 ks.</p>	<p><b>D</b> Šroub M5 a matice</p>  <p>4 ks.</p>

9 příslušenství



pilot  
infračervené  
dálkové ovládání  
1 ks.

## IV. POZNÁMKY PŘED MONTÁŽÍ

### Problémy technické

Před instalací spotřebiče je nutné zvážit všechny možné technické problémy a potíže, které mohou vzniknout při instalaci odsavače a jeho provozu. Spotřebič musí instalovat kvalifikovaný a vyškolený personál. Umístění odsavače, instalační práce a způsob připojení odsavače k ventilačnímu a elektrickému systému musí být v souladu s právními předpisy a platnými normami.

### Aspekt prostorový aspekt

Před instalací odsavače par a prováděním jakýchkoli instalačních prací se ujistěte, že jednotka odpovídá velikosti místnosti. Pečlivě zkontrolujte, zda rozměry odsavače umožní jeho instalaci na požadované místo. Zvláštní pozornost věnujte barvě a povrchové úpravě odsavače par, abyste zajistili, že bude ladit s ostatními spotřebiči v kuchyni, nábytkem a doplňky. Kromě toho je třeba dbát na to, aby tvar a forma odsavače par nenarušovaly vzhled a ergonomii místnosti, např. nebránily ve výhledu, nezakrývaly okna, nezakrývaly důležité prvky místnosti apod.

### Zvolte provozní režim odsavače par: odsávání nebo absorbér.

- Před instalací určete provozní režim odsavače par. Pokud je spotřebič v režimu odtahu, nezapomeňte zkontrolovat a ověřit ventilační potrubí.
- Spotřebič může pracovat jako **odsavač** (otevřený okruh) (**obr. 1**) nebo **pohlcovač** (uzavřený okruh) (**obr. 2**).
  - Výfuk - výpary jsou odváděny ven. Do atmosféry se dostávají ventilačním potrubím připojeným k digestoři.
  - Absorbér - výpary se nejprve zbaví zbytkového tuku a zápachu a poté jsou vyfukovány zpět do kuchyně.

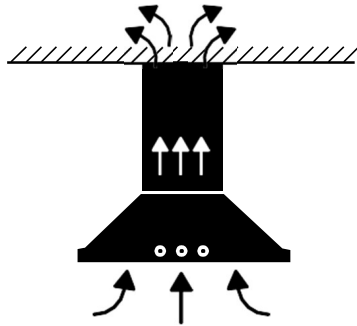

Obr. 1. Výfuk (otevřený okruh)

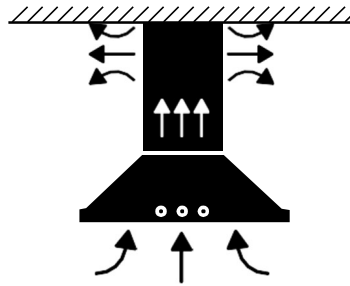

Obr. 2. Absorbér (uzavřený okruh)

- **Kdy se rozhodnout pro otevřený oběh?**
  - Pokud existují technické možnosti (potrubí a speciální větrací mřížka pro komín o vhodném průměru/velikosti).
  - Při častém vaření v kuchyni.
  - Když má být v místnosti klid.
  - Pokud je vzdálenost mezi odsavačem a ventilačním otvorem malá.
- **Kdy se rozhodnout pro uzavřenou smyčku?**
  - Když nejsou technické možnosti pro otevřenou cirkulaci (žádné kanály a větrací mřížka do komína).
  - Při občasném vaření.
  - Když je důležitá vizuální stránka interiéru.
  - Pokud je vzdálenost mezi odsavačem a ventilačním otvorem značná.

## Digestor jako odsávání (otevřený okruh) a výběr větracích kanálů

Při výběru výtažku, tj. otevřeného obvodu (**obr. 3**), mějte na paměti, že:

- Odsávaný vzduch nesmí být veden do komína pro odvod spalin nebo kouře, ani do větracího potrubí místností, kde stojí spalovací zařízení.
- Připojení výfuku musí být provedeno před instalací odsavače par!
- Určete typ větracího potrubí: kruhové nebo ploché potrubí (typy a rozměry: viz níže).
- Jako odtahové potrubí by se mělo používat potrubí z nehořlavého materiálu, např. z plastu, pozinkované nebo nerezové oceli. Kovové potrubí může mít vyšší hladinu hluku než plastové potrubí.
- Zařízení dosahuje optimálního výkonu díky za-

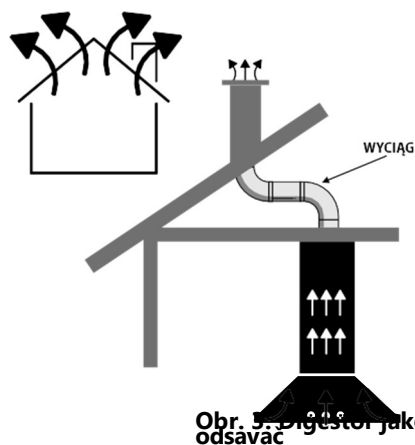

- použití krátké, rovné a vnitřně hladké odtokové trubky s co největším vnitřním průměrem: nejlépe  $\text{Ø}150$  mm.
- Doporučují se kulaté trubky - nejlépe o vnitřním průměru  $\text{Ø}150$  mm, nejméně však  $\text{Ø}125$  mm.
- Pokud je nutné použít větrací potrubí s menším průměrem než  $\text{Ø}150$  mm, instalujte redukci co nejdále od turbíny (průměr potrubí by měl být nejlépe zmenšen u ústí komína). Tím se sníží hluchnost a minimalizuje ztráta účinnosti jednotky.

- Ploché potrubí lze použít jako alternativu k trubkám. Musí být použit vhodný ekvivalent. Jejich vnitřní průřez musí odpovídat vnitřnímu průřezu kruhových trubek, tj:
  - trubka Ø150 mm, tj. plochý kanál 220 x 90 mm, ◦ trubka Ø125 mm, tj. plochý kanál 204 x 60 mm.
- Pokud je nutné použít zalomení, omezte je na minimum a zvolte co nejmírnější zalomení, vyhněte se úhlu 90 stupňů.
- Dlouhé, porézní výtlačné potrubí s četnými ohyby (spiro trubky, ohebné hadice) nebo potrubí s vnitřním průměrem menším než Ø 150 mm brání optimálnímu výkonu výfuku a provoz turbíny se stává hlučnějším.
- Optimální vedení větracích kanálů významně ovlivňuje provoz jednotky. Příliš dlouhé větrací kanály přispívají ke snížení účinnosti. Stejně tak zúžení nebo ohyby potrubí vedle snížení účinnosti zvyšují i hladinu hluku. V případě nesprávné instalace, která má za následek sníženou účinnost odsavače nebo nadměrnou hladinu hluku, bude výrobce považovat reklamaci za neoprávněnou.
- Zmenšení průřezu větracího potrubí z doporučeného průměru Ø150 mm na Ø125 mm znamená snížení výkonu až o 30 %. Aby byly zachovány tovární parametry jednotky, měla by být instalace naplánována tak, aby nedošlo ke zmenšení průřezu výstupního otvoru vrchlíkové turbíny.
- Každé ohnutí trubky o 90 stupňů má za následek snížení výkonu.
- Každý další metr trubky nebo plochého kanálu má za následek pokles výkonu.
- Ve vodorovné části by potrubí mělo mít mírný sklon směrem nahoru (převýšení potrubí asi 10°), aby se usnadnilo proudění vzduchu ven.
- Zajistěte kontinuitu (těsnost) a průchodnost potrubí a větracího komínu. Používejte těsnicí pásky. Výrobce spotřebiče neodpovídá za poruchy odsavače par způsobené nesprávnou funkcí potrubí.
- Instalace větracích kanálů musí být ukončena hadicovými svorkami, speciálními páskami nebo těsnicími materiály. Nesprávné usazení potrubí na přírubě turbíny nebo na přípojce ve stěně může způsobit jeho utržení během provozu odsavače.
- Doporučuje se dodatečná zvuková izolace větracích kanálů pomocí zvukově izolačních materiálů (membrán, rohoží nebo jiných materiálů pohlcujících zvuk).
- Výrobce odsavače par nedodává větrací potrubí a zvukově izolační komponenty. Jejich výběr je třeba konzultovat s odborníky a následně je obstarat v profesionálním obchodě.
- Před spuštěním odsavače v režimu odtahu se ujistěte, že byly vyjmuty uhlíkové filtry a nejsou ve spotřebiči.

- Odsavač pracující jako odsavač by měl mít na ústí potrubí z turbíny namontovanou zpětnou klapku. Zpětná klapka zabraňuje proudění venkovního vzduchu zpět do místnosti přes odsavač. V domácnostech chrání interiéry před vlhkým, špinavým, pylem, alergeny, prachem, výpary, smogem a také před chladem (zejména na podzim a v zimě), který ochlazuje místnosti.
  - V blokových a vícepodlažních budovách omezují zpětné klapky proudění pachů, vlhkosti a kontaminovaného vzduchu do ostatních bytů ve stejné větrací stoupačce.
  - Zpětné klapky se montují "stlačením". Musí se jemně deformovat (ohnout), aby zapadly do přírubových ok na výstupu z turbíny (nebo do ok uvnitř kanálu v dokončeném systému). Na **obr. 4** je znázorněna montáž zpětných klapek na výstupu z turbíny.

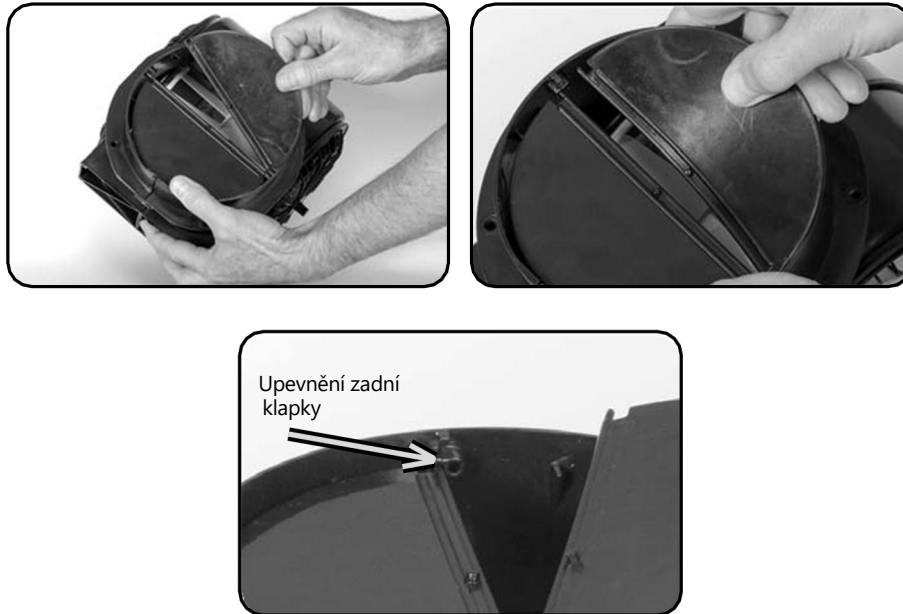

**Obr. 4. Instalace zpětných klapek na výstupu z turbíny**

- **POZOR:** Pro zachování účinného větrání a správné funkce zpětných klapek je nutné je správně nainstalovat, aby nedošlo k jejich zablokování nebo ucpání. V případě nepřesné instalace mohou klapky vypadnout ze svých držáků a zachytit se mezi lopatkami rotoru turbíny. To způsobí trvalé poškození turbíny při zapnutí odsavače a nevztahuje se na ně záruka. Když je turbína aktivována, hybnost



vzduch může také "vystřelovat" klapky do vzduchového kanálu, které jej blokují, způsobují v něm hluk a znečišťují jej zachycováním částic nečistot.

**P O Z O R !** U odsavače par, který pracuje jako odtah, se klapka zpětného tahu automaticky zvedá a klesá pod vlivem změn atmosférického tlaku (v důsledku změny tlaku ve vzduchu) a způsobuje klepání. V odst. 8.3 Hluk v této příručce (samostatná brožura) jsou uvedeny informace o tom, jak zabránit chrastění a snížit hluk vrchlíku.

### **Větrací mřížka s otevřeným okruhem (digestoř jako odsavač )**

- Pokud jsou v místnosti kromě odsavače par i jiné neelektrické spotřebiče (např. krby, průtokové ohřívače vody nebo sporáky na kapalná paliva), mohou vypouštěné spaliny způsobit otravu osob v místnosti.
- **Vzduch ze digestoře nesmí být odváděn do kouřovodu používaného k odvodu spalin ze spotřebičů spalujících plyn nebo jiná paliva (to neplatí pro digestoře určené pouze k odvodu vzduchu zpět do místnosti - odsavače pachů).**
- **Je třeba dodržovat požadavky na vypouštění do ovzduší.**
- V žádném případě nesmí být větrací potrubí odsavače napojeno na kouřové nebo plynové komíny jiných provozovaných spotřebičů (např. kotle, sporáku). Rovněž by se neměly používat kanály používané pro odvětrávání a ventilaci místností s krby.
- Zapnutím odsavače par se spustí proces nasávání vzduchu z kuchyně a sousedních místností. Při nedostatečném větrání může vzniknout podtlak. V takové situaci se do obytných prostor uvolňují jedovaté plyny z komína nebo ventilačního potrubí, proto je tak důležité zajistit dostatečný přívod vzduchu. Pokud je vzduch potřebný ke spalování přiváděn otvory, které nejsou trvale uzavřeny (ventilátory, okna, dveře, rekuperátory, průduchy ve stěnách), nebo jinými dostupnými technickými prostředky, bude zajištěno dostatečné větrání. Samotný nástěnný ventilátor nezajistí správné větrání. Tento bod neplatí, pokud je odsavač par používán jako pohlcovač pachů.
- Pokud bude odváděný vzduch veden do komína, který se již nepoužívá pro odvod spalin nebo kouře, je třeba získat stanovisko a souhlas autorizovaného kominíka. Pokud bude odváděný vzduch veden přes vnější stěnu, musí být namontována teleskopická schránka.
- Před nákupem větracího potrubí je nutné zkontrolovat průchodnost komína a velikost větrací mřížky. Předpokládá se, že pro zajištění správného větrání místností, kde se používají jiné spotřebiče na pevná nebo kapalná paliva, by měl být přívod čerstvého vzduchu třikrát vyšší než odvod. V úvahu je třeba vzít také celkovou větrací kapacitu obydlí (těsnost oken, objem místnosti). Pochybnosti v oblasti technické přípravy větrání je třeba řešit s odborníky v oboru.
- Klíčovou roli hrají také platné národní stavební předpisy, které je třeba přísně dodržovat.

## Digestoř jako absorbér (uzavřený okruh )

Při výběru absorbéru (**obr. 5**) mějte na paměti, že:

- Tento provozní režim se používá, pokud není možné vynést odsavač ven. K odsavači nejsou instalovány žádné větrací kanály.
- Aby digestoř pohlcovala pachy, je zapotřebí filtr s aktivním uhlím.
- Nepoužívejte pohlcovač, který není vybaven filtrem s dřevěným uhlím.
- Použití uhlíkového filtru snižuje výkon vrchlíku přibližně o 30 % a zároveň zvyšuje jeho objem.
- Odsavač dodávaný výrobcem není vybaven uhlíkovým filtrem, což znamená, že je určen pro odtahový provoz. Volitelně lze odsavač provozovat jako digestoř s nasazeným filtrem na dřevěné uhlí. Uhlíkový filtr lze zakoupit u specializovaného prodejce, v servisním středisku nebo online u výrobce.
- Digestoře s kabelovými ostrůvky jsou z výroby vybaveny uhlíkovými filtry. Ostatní typy odsavačů nejsou vybaveny uhlíkovými filtry nebo do-  
K zařízení se dodávají jako volitelné příslušenství.

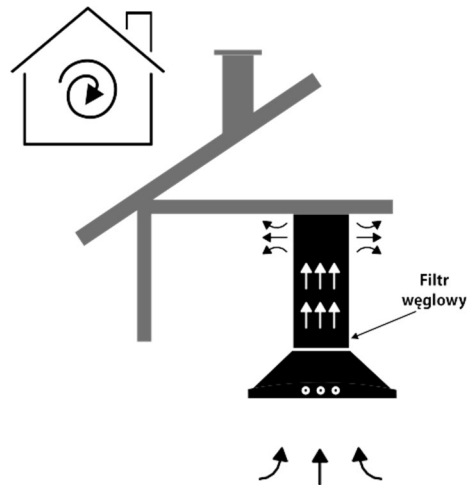

**Obr. 5. Odsavač par jako odsavač kanystrů**

- Nasávaný vzduch se čistí od mastnoty a pachů pomocí uhlíkových filtrů umístěných ve stříšce. Vzduch se pak vrací do místnosti přes výstupní mřížky umístěné v horní části digestoře.
- **JE ZAKÁZÁNO ZAKRÝVAT VÝSTUPNÍ MŘÍŽKY!**
- U stropních nebo vestavěných (pod skříňkou) odsavačů pracujících v režimu baldachýnu je třeba dbát na odvádění vzduchu ze stropu nebo z nábytku tak, aby filtrovaný vzduch volně proudil zpět do místnosti.

## Montáž na strop

- Strop musí být rovný a vodorovný.
- Strop musí mít dostatečnou nosnost.
- Hloubka otvorů musí být stejná jako délka šroubů.
- Stěnové sloupky musí být pevně na svém místě.
- Vzhledem k široké škále stavebních materiálů, ze kterých se dnes stropy vyrábějí, výrobce nezahrnuje šrouby ani hmoždinky. Vyplatí se poradit se s odborníkem na upevnění.
- V případě nestandardních stropních konstrukcí nebo sádkartonových podhledů je nutné použít k upevnění okapu vhodný upevňovací materiál nebo vytvořit rám pomocí kolíků, úhelníků apod. Je třeba se poradit s odborníkem na upevňování.
- Dřevěné stropy (nebo stropy podobné konstrukce, včetně sádkartonových) způsobují zvýšenou hlučnost při provozu okapu. Na rozdíl například od železobetonových stropů fungují na principu rezonančních boxů.
- **DIGESTOŘ MUSÍ BÝT PŘIPEVNĚNA K PEVNÉMU STROPU!**
- **NEMONTUJTE odsavač par k podhledu:** ani k jeho panelům, ani na jeho rám!
- Před vyvrtáním montážních otvorů pro stříšku zkontrolujte strop, zda nejsou poškozeny stávající instalace, např. přívod plynu, elektřiny nebo vody.
- Maximální hmotnost odsavače par je uvedena v části technických výkresů této příručky.

## V.OBECNÉ PŘIPOMÍNKY ASSEMBLY

Níže naleznete několik univerzálních pokynů pro instalaci odsavačů par. Dodržování popsaných pravidel umožní správnou instalaci a bezpečné používání spotřebiče.

### Obsah balení

- Je nutné ještě jednou zkontrolovat, zda je sada kompletní. V části III. OBSAH SOUPRAVY této příručky jsou uvedeny komponenty, které by měly být součástí balení. Pokud něco chybí nebo je některá z komponent poškozena, informujte o tom servis výrobce.
- Jednotlivé součásti připravte k montáži tak, aby byly snadno přístupné.
- Zkontrolujte, zda uvnitř odsavače nejsou další materiály dodané se spotřebičem (např. sáčky se šrouby, záruční list, doklad o koupi atd.). Pokud tam jsou, vyjměte je a uschovejte.
- **POZOR! Odstraňte z turbíny všechny přepravní ochrany!**

### Instalační nástroje a příprava na instalaci

- Před instalací se ujistěte, že jsou všechny nástroje potřebné k instalaci snadno dostupné.

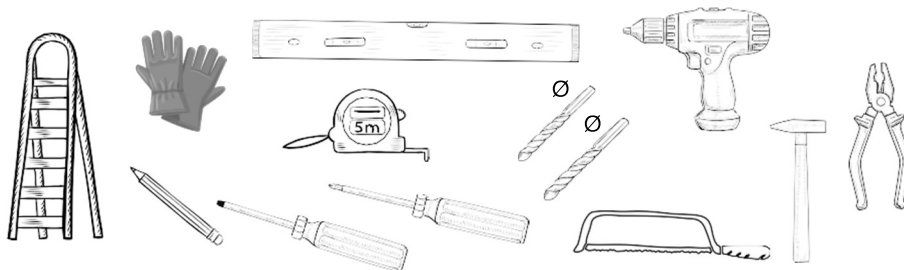

Obr. 6. Doporučené nářadí při montáži

- Vzhledem k velikosti spotřebiče jsou k vybalení, demontáži a instalaci odsavače par zapotřebí 2 dospělé osoby. U větších spotřebičů se doporučuje použít více než 2 dospělé osoby.



Obr. 7. Poznámka: k montáži jsou zapotřebí min. 2 osoby.

- Odsavač par by měl být instalován ve vzdálenosti min. 55 cm nad varnou deskou elektrického spotřebiče a min. 65 cm nad varnou deskou plynového spotřebiče. Vzdálenost se měří mezi plochou podírající varné nádobí na varné desce a nejnižší částí odsavače par. Pokud je v návodu k instalaci plynových spotřebičů uvedena větší vzdálenost, je třeba ji zohlednit.

## Montáž Digestoře

- Příklad by neměl být připojen k elektrické síti před dokončením instalace.
- Bezpečnostní aspekty:
  - **Odsavače par s povrchovou úpravou lesklým černým lakem** - neodstraňujte ochranné materiály (fólie, papír atd.). Ty by měly být odstraněny až při instalaci.
  - **Odsavače INOX z nerezové oceli (laserová fólie)** - neodstraňujte ochranný materiál (fólii, papír atd.). Musí být odstraněny až po instalaci.
  - **Odsavače s jinými povrchovými úpravami** - neodstraňujte ochranné materiály (fólie, papír atd.). Ty musí být odstraněny až po dokončení instalace.
- **POZNÁMKA:** veškeré značky a šipky na ochranné fólii slouží pouze k určení směru broušení oceli, které je nezbytné ve výrobním procesu. Nejedná se o montážní značky a nemělo by se na ně spoléhat.
- **UPOZORNĚNÍ:** mřížka je součástí, která je náchylná k poškrábání, zejména při zkoušení a instalaci Digestoře. Posouváním mřížky dovnitř a ven z těla Digestoře může dojít k jejímu poškození.
- Před jakýmkoli vrtáním otvorů do stěny nebo stropu je třeba pečlivě zkontrolovat místa vrtání, aby nedošlo k poškození stávajících instalací (elektrika, plyn, voda atd.). Podklad stěny i stropu musí být stabilní.
- Vrtání elektrických vodičů, které jsou ve stěně, a jejich připojování přes hmoždinky/montážní šrouby ke digestoři odsavače může vést ke zkratu elektrického systému, poškození nebo zničení odsavače, ostatních spotřebičů v místnosti a v krajním případě může vést k požáru. Současně hrozí nebezpečí úrazu elektrickým proudem osobě, která se dotkne digestoři odsavače, což může mít za následek poškození zdraví, invaliditu nebo v krajním případě i smrt.
- Odsavač par nad kuchyňskou linkou je těžký spotřebič, proto by manipulaci a instalaci měly provádět nejméně dvě dospělé osoby.
- U stříšek s nepřímo přístupným hliníkovým tukovým filtrem (nechráněným přídavnou klapkou nebo digestořem) musí být filtr před instalací digestoře odstraněn, aby se minimalizovalo riziko poškození. Hliníkový tukový filtr musí být po instalaci znovu instalován do digestoře.
- U ostrůvkových a komínových odsavačů par lze čelní stěnu odsavače zkrátit odříznutím v dolní části, maximálně však o 10 cm.

**Vlastní zkrácení této součásti nezpůsobí ztrátu záruky.**



## VI. PODROBNÝ NÁVOD K INSTALACI ODSAVAČŮ PAR:

CYLINDRO 2STRIPS, CYLINDRO 4LED, CYLINDRO, QUADRO 2STRIPS, QUADRO 4LED, QUADRO, QUADRO MAX, INSPIRO, LORENTO, VIVA

**Při instalaci odsavače par chraňte nábytek, varnou desku a další spotřebiče v blízkosti místa instalace.**

Popis symbolů , atd. viz kapitola III. OBSAH SADY.



### KROK 1

Před montáží Digestoře odšroubujte dva šrouby do plechu , které zajišťují mřížku , a zasuněte ji do těla .





### KROK 2

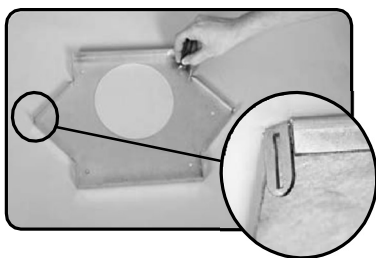

Poté vyšroubujte osm šroubů M4 , které zajišťují desku stojanu  se čtyřmi úhelníky .

### KROK 3



Přiložte rámovou desku  ke stropu tak, aby prvek vyznačený na obrázku označoval stranu okapu. Pomocí tužky vyznačte a vyvrtejte na stropě na vyznačených místech otvory o délce 80 mm pro rozpěrné šrouby (Ø10

## KROK 4

Vyšroubujte čtyři šrouby do plechu **7B**, kterými jsou úhelníky připevněny ke karoserii Digestoře. Poté určete požadovanou výšku digestoře a pomocí šroubů do plechu zašroubujte úhlové držáky zpět do těla digestoře **7B**. Pro snadnou instalaci by vzdálenost mezi stropem a stříškou měla být alespoň 40 mm (viz foto).



## KROK 5



venkovního vzduchu nehořlavou trubkou o průměru Ø150 mm.

(\* Pokud má digestoř pracovat v režimu absorbéru, trubku nainstalujte. V takovém případě nainstalujte uhlíkové filtry).

## KROK 6



Přišroubujte úhlové držáky **4** k rámové desce □ pomocí osmi šroubů M4 **7C**.

## KROK 7

Zatlačte rámeček □ ke stropu a přišroubujte jej k desce rámu □ pomocí dvou šroubů do plechu **7A**.

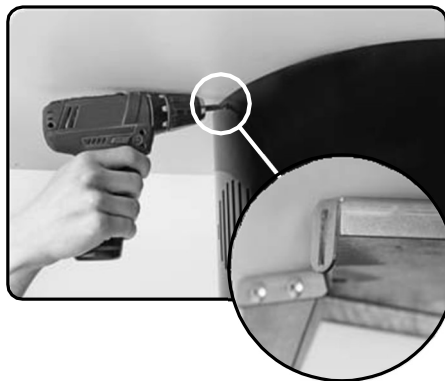



## VI. PODROBNÝ NÁVOD K MONTÁŽI DIGESTOŘE:

### MAGNETIC

**POZOR!** Při instalaci odsavače par **chráňte nábytek, varnou desku a další spotřebiče v blízkosti místa instalace.**



Popis symbolů [7A](#), atd. viz kapitola III. OBSAH SADY.

#### KROK 1



Každý z úhlových držáků [4](#) je třeba přišroubovat k tělu digestoře [1](#) v místě znázorněném na fotografii pomocí šroubu M5 a matice [8A](#).

Do každého úhlového držáku [4](#) zašroubujte 2 šrouby M4 [8D](#) v místě označeném na fotografii. Šrouby by měly být zašroubovány do připravených nýtů.

#### KROK 2

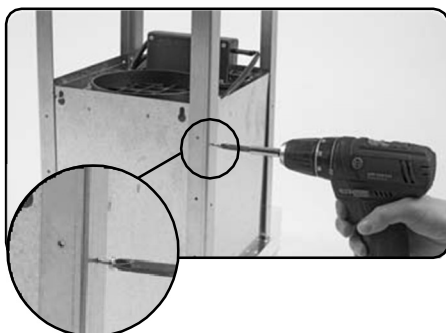

Odsavač par připojte k otvoru pro odvod venkovního vzduchu pomocí trubky o průměru 150 mm. Pokud je nutné zmenšit průměr výstupu turbíny, umístěte na výstup turbíny dodanou redukci [6](#) o průměru  $\varnothing$  125 mm (\* Pokud má digestoř pracovat v režimu absorbéru, trubku neinstalujte. V takovém případě nainstalujte uhlíkové filtry).

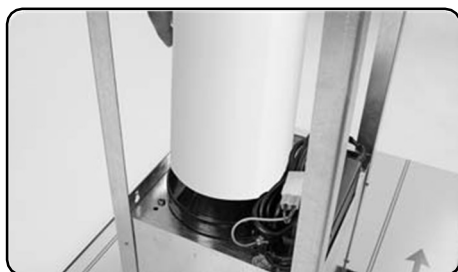

### KROK 3



Umístěte spodní rámeček □ na roh Digestoře **1**.

### KROK 4

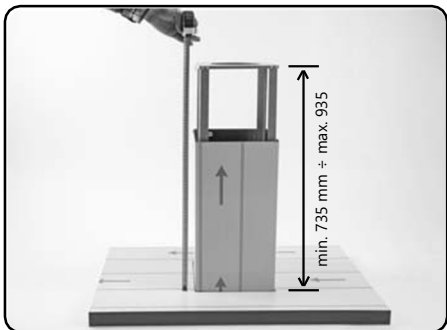

Určete instalační výšku digestoře. V případě potřeby lze úhelníky **4** a horní rámeček □ zkrátit jejich odříznutím. Zkrácením těchto součástí nezaniká záruka.

### KROK 5

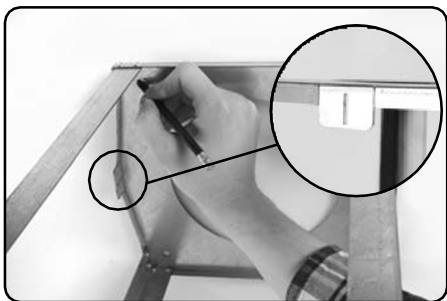

Umístěte rám □ na strop tak, aby označená část směřovala ke kratšímu okraji okapu. Označte místa pro vyvrtání otvorů. Poté rám □ upevněte pomocí čtyř hmoždinek (doporučený Ø10 mm o délce 80 mm, nejsou součástí dodávky).

## KROK 6

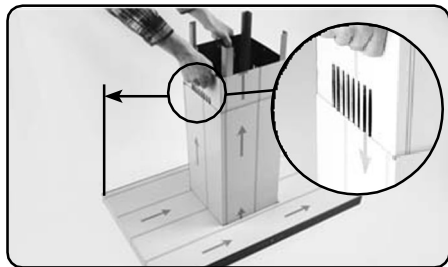

Vložte horní mřížku □ do středu spodní mřížky □. Otvory musí směřovat ke kratšímu okraji Digestoře.

## KROK 7

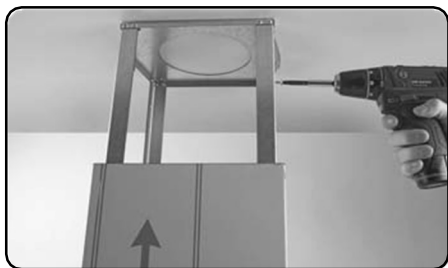

Přišroubujte každou úhlovou konzolu 4 k rámu □ pomocí šroubů do plechu.

8C.

## KROK 8

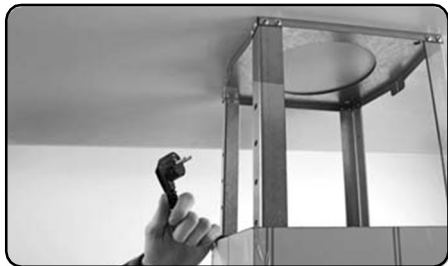

Odpojte napájecí kabel od komína odsavače par 1, abyste jej mohli připojit k elektrické síti.

## KROK 9

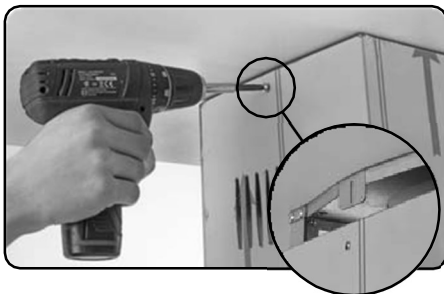

Zasuňte horní rámeček □ až do zásuvky a přišroubujte jej k rámu □ pomocí šroubů do plechu 8C.

## Připojení elektriky.

- Příklad nesmí být připojen k elektrické síti před dokončením instalace.
- Připojovací kabel nesmí být při instalaci zalomený nebo zkroucený. Požadované parametry připojení najdete na typovém štítku na vnitřní straně spotřebiče, který je viditelný po sejmutí hliníkového tukového filtru.
- Před připojením spotřebiče k elektrické síti se ujistěte, že napětí a frekvence elektrické sítě odpovídají hodnotám uvedeným na typovém štítku odsavače. Výrobní štítek odsavače par se nachází uvnitř spotřebiče - je viditelný po vyjmutí hliníkového tukového filtru.
- Spotřebič odpovídá třídě I ochrany před úrazem elektrickým proudem. Odsavač par má uzemněný napájecí kabel.
- Odsavač je dodáván s elektrickým kabelem a zástrčkou. Lze ji připojit do jakékoli legálně instalované a chráněné uzemněné zásuvky (230 V / 50 Hz).
- Připojovací kabel je dlouhý přibližně 1,5 m a je zakončen zástrčkou s možností jejího odříznutí a trvalého připojení kabelu nebo v případě ostrovních digestořů na kabelech je kabel zakončen vodiči pro připojení k elektrické kostce.
- Přestřížením zástrčky pro trvalé připojení odsavače k napájení nezaručí záruka. Doporučujeme, aby to provedla kvalifikovaná osoba.
- Pokud je odsavač vybaven zástrčkou, musí být po dokončení instalace zapojen do zásuvky, která odpovídá platným normám a je umístěna na snadno přístupném místě.
- Pokud není použita elektrická zásuvka po instalaci odsavače volně přístupná, musí být možné použít proudový okruh odpojit za účelem údržby.
- Zástrčku je možné rozříznout a zapojit dráty přímo do kostky. V případě, že:
  - ° odsavač bude odpojen od sítě (přímé připojení k síti), ° zástrčka je umístěna na obtížně přístupném místě,
  - ° zástrčka je zapuštěná,

Po dokončení instalace je nutné použít standardizovaný dvoupólový spínač s rozpojením kontaktů nejméně 3 mm. To umožní úplné odpojení od sítě při nadproudových podmínkách kategorie III v souladu s instalačními pravidly. Takovou ochranu smí provádět pouze odborný elektrikář.

## Ověření stavu digestoře po instalaci

- Odstraňte všechny ochranné fólie, poté odstraňte zbytky lepidla a (v případě potřeby) mastné a olejové skvrny.
- Odstraňte ochrannou fólii z hliníkových tukových filtrů (obvykle modré nebo bílé barvy).
- Po odstranění ochranné fólie ze digestoře výrobce doporučuje otřít ji speciálním ochranným a konzervačním prostředkem určeným pro daný povrch. Doporučení pro čištění a údržbu naleznete v odd. 7 ČIŠTĚNÍ A ÚDRŽBA tohoto návodu (samostatná brožura).
- Měla by být provedena funkční zkouška. Je možné, že ze spotřebiče bude po dobu několika desítek hodin vycházet nepříjemný zápach, zejména v uzavřeném okruhu. Jedná se o přirozený proces, který by neměl vyvolávat obavy. Zvláštní zápach zmizí, jakmile turbína naběhne.
- Doporučujeme překontrolovat správné fungování všech funkcí odsavače jak v režimu ovládacího panelu na odsavači, tak v režimu bezdrátového dálkového ovládání.
- Ujistěte se, že je Digestoř upevněna rovně, stabilně a neodchyluje se od svislice.
- Zkontrolujte, zda Digestoř nerezonuje (nevibruje), což může znamenat, že šrouby a upevňovací prvky nejsou správně utaženy.
- Zkontrolujte, zda není zpětná klapka ucpaná a zda není ucpané potrubí a větrací otvory.

## VII. PROHLÁŠENÍ OD VÝROBCE:

Odsavač par splňuje všechny požadavky stanovené v právních předpisech EU, které se na něj vztahují. Bylo pro něj proto vydáno prohlášení o shodě a spotřebič je označen značkou CE.

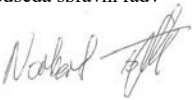

## EU/EC PROHLÁŠENÍ O SHODĚ

1. Typ výrobku/model: Typ: NK-4 Model: Cylindro OR 40 (850); Quadro OR 40 (850); Quadro OR Max 60 (850); Cylindro 2Strips 40 (850); Viva 40 (850); Cylindro 4LED 40 (850); Cylindro 40 (850); Inspiro 50 (850); Q u a d r o 4 0 ( 8 5 0 ) ; Q u a d r o 2Strips 40 (850); Quadro 4LED 40 (850); Quadro Max 60 (850); Lorento 40 (850); Fobos 40 (850); Galaxy 40 (850); Flores 40 (850); Ameris 40 (850); Centropolis (850); Metropolis (850); Magnetic (850)
  2. Název a adresa výrobce AGDLIDER MARKET NORBERT TOFIL  
ul. Krucza 11, 25-657 Kielce, Polsko.
  3. Toto prohlášení o shodě je vydáno na výhradní odpovědnost výrobce.
  4. Předmět prohlášení: Odsavač par
  5. Předmět tohoto výše uvedeného prohlášení je v souladu s příslušnými požadavky harmonizačních právních předpisů EU:
    - Směrnice o nízkém napětí "LVD" 2014/35/EU
    - Směrnice 2014/30/EU o elektromagnetické kompatibilitě (EMC)
    - Směrnice o omezení některých prvků "RoHS" 2011/65/UE+2015/863/UE
    - Směrnice o ekodesignu výrobků spojených se spotřebou energie "ErP" 2009/125/ES
    - Nařízení Komise (EU) č. 66/2014
  6. Odkazy na příslušné použité harmonizované normy nebo jiné technické specifikace, ve vztahu k nimž je prohlášena shoda:
    - PN-EN 60335-2-31:2015-02 (EN 60335-2-31:2014)
    - PN-EN 60335-1:2012+A11:2014-10+A13:2017-11+A1:2019-10+A2:2019-11+A14:2020-05 (EN 60335-1:2012+A11:2014+A13:2017+A1:2019+A2:2019+A14:2019)
    - PN-EN 62233:2008 (EN 62233:2008)
    - PN-EN 55014-1:2017-06+A11:2020-07 (EN 55014-1:2017+A11:2020)
    - PN-EN 61000-3-2:2014-10 (EN 61000-3-2:2014)
    - PN-EN 61000-3-3:2013-10 (EN 61000-3-3:2013)
    - PN-EN 55014-2:1999+A1:2004+A2:2009 (EN 55014-2:1997+A1:2001+A2:2008)
    - PN-EN IEC 63000:2019-01 (EN IEC 63000:2018)
    - PN-EN 61591:2002+A1:2006+A2:2011+A11:2014-08+A12:2015-04 (EN 61591:1997+A1:2006+A2:2011+A11:2014+A12:2015)
  7. Oznámený subjekt ... (název, číslo) provedl ... (popis zásahu) a vydal certifikát:  
..... Nepoužije se .
  8. Další informace: Podepsáno  
jménem výrobce:
- Předseda správní rady
- Kielce, 26.04.2021
- místo a datum vydání:
- AgdLiderMarket**  
Norbert Tofil  
25-657 Kielce, ul. Krucza 11  
NIP 959-193-51-28
-   
Norbert Tofil  
jméno a podpis oprávněné osoby

## VIII. TECHNICKÉ LISTY

List pro odsavač par typu NK-4 (verze 850 m<sup>3</sup>) model: CYLINDRO 2STRIPS

	Označení	Hodnota	Jednotka
Identifikátor modelu	NK-4		
Roční spotřeba energie	AEChood	56,0	kWh/rok
Třída energetické účinnosti		A	
Dynamická průtoková kapacita	FDEhood	30,6	
Výkonnostní třída dynamického toku		A	
Účinnost osvětlení	LEhood	46,8	
Třída účinnosti osvětlení		A	
Absorpční účinnost	GFEhood	66,9	%
Třída absorpční účinnosti znečištění		D	
Minimální průtok vzduchu	Q <sub>min</sub>	221,2	m <sup>3</sup> /h
Maximální průtok vzduchu	Q <sub>ma</sub>	438,7	m <sup>3</sup> /h
Průtok vzduchu v režimu intenzivní		768,2	m <sup>3</sup> /h
Hladina hluku při minimální kapacitě v podmínky běžného používání	LWA	43	dB
Hladina hluku při maximálním výkonu při běžném používání	LWA	59	dB
Hladina hluku v intenzivním režimu	LWA	69	dB
Spotřeba energie měřená ve vypnutém stavu	P <sub>o</sub>	N.d.	W
Spotřeba energie měřená v pohotovostním režimu	P <sub>s</sub>	0,26	W
Časová rychlost	f	0,9	
Index energetické účinnosti	EEIhood	53,3	
Průtok vzduchu měřený v optimální provozní bod	QBEP	371,6	m <sup>3</sup> /h
Tlak vzduchu měřený při optimálním stavu místo výkonu práce	PBEP	465	Ahoj
Spotřeba energie měřená v optimálním bodě práce	WBEP	157,0	W
Jmenovitý výkon osvětlovacího systému	W <sub>L</sub>	6,0	W
Průměrná osvětlenost osvětlovacím systémem na povrchu varné desky.	E <sub>middle</sub>	281	lux
Hladina akustického výkonu	LWA	59	dB

Odkaz na metody měření a výpočtu použité ke zjištění výše uvedených výsledků: Nařízení 65/2014/EU, nařízení 66/2014/EU, EN 50564:2011 (EN 50564:2011) - Elektrické spotřebiče pro domácnost - Měření spotřeby energie spotřebičů v pohotovostním režimu. EN 60704-2-13:2017-02 (EN 60704-2-13:2017) - Elektrické spotřebiče pro domácnost a podobné účely - Postup zkoušení hluku - Část 2-13: Zvláštní požadavky na odsavače par a jiné odsavače par. PN-EN 61591:2002+A1:2006+A2:2011+A11:2014-08+A12:2015-04 (EN61591:1997+A1:2006+A2:2011+A11:2014+A12:2015) – Odsavače par pro domácnost a jiné kuchyňské odsavače par - Metody zkoušení funkčních vlastností.

List pro odsavač par typu NK-4 (verze 850 m<sup>3</sup>/h) model: CYLINDRO 4LED

	Označení	Hodnota	Jednotka
Identifikátor modelu	NK-4		
Roční spotřeba energie	AEChood	56,0	kWh/rok
Třída energetické účinnosti		A	
Dynamická průtoková kapacita	FDEhood	30,6	
Výkonnostní třída dynamického toku		A	
Účinnost osvětlení	LEhood	46,8	
Třída účinnosti osvětlení		A	
Absorpční účinnost	GFEhood	66,9	%
Třída absorpční účinnosti znečištění		D	
Minimální průtok vzduchu	Q <sub>min</sub>	221,2	m <sup>3</sup> /h
Maximální průtok vzduchu	Q <sub>ma</sub>	438,7	m <sup>3</sup> /h
Průtok vzduchu v režimu intenzivní		768,2	m <sup>3</sup> /h
Hladina hluku při minimální kapacitě v podmínky běžného používání	LWA	43	dB
Hladina hluku při maximálním výkonu za běžných podmínek používání	LWA	59	dB
Hladina hluku v intenzivním režimu	LWA	69	dB
Spotřeba energie měřená ve vypnutém stavu	P <sub>o</sub>	N.d.	W
Spotřeba energie měřená v pohotovostním režimu	P <sub>s</sub>	0,26	W
Časová rychlost	f	0,9	
Index energetické účinnosti	EEIhood	53,3	
Průtok vzduchu měřený v optimální provozní bod	QBEP	371,6	m <sup>3</sup> /h
Tlak vzduchu měřený při optimálním stavu místo výkonu práce	PBEP	465	Ahoj
Spotřeba energie měřená v optimálním bodě práce	WBEP	157,0	W
Jmenovitý výkon osvětlovacího systému	W <sub>L</sub>	6,0	W
Průměrná osvětlenost osvětlovacím systémem na povrchu varné desky.	E <sub>middle</sub>	281	lux
Hladina akustického výkonu	LWA	59	dB

Odkaz na metody měření a výpočtu použité ke zjištění výše uvedených výsledků: Nařízení 65/2014/EU, nařízení 66/2014/EU, EN 50564:2011 (EN 50564:2011) - Elektrické spotřebiče pro domácnost - Měření spotřeby energie spotřebičů v pohotovostním režimu. EN 60704-2-13:2017-02 (EN 60704-2-13:2017) - Elektrické spotřebiče pro domácnost a podobné účely - Postup zkoušení hluku - Část 2-13: Zvláštní požadavky na odsavače par a jiné odsavače par. PN-EN 61591:2002+A1:2006+A2:2011+A11:2014-08+A12:2015-04 (EN61591:1997+A1:2006+A2:2011+A11:2014+A12:2015) – Odsavače par pro domácnost a jiné kuchyňské odsavače par - Metody zkoušení funkčních vlastností.



List pro odsavač par typu NK-4 (verze 850 m<sup>3</sup>/h) model: CYLINDRO

	Označení	Hodnota	Jednotka
Identifikátor modelu	NK-4		
Roční spotřeba energie	AEChood	56,0	kWh/rok
Třída energetické účinnosti		A	
Dynamická průtoková kapacita	FDEhood	30,6	
Výkonnostní třída dynamického toku		A	
Účinnost osvětlení	LEhood	46,8	
Třída účinnosti osvětlení		A	
Absorpční účinnost	GFEhood	66,9	%
Třída absorpční účinnosti znečištění		D	
Minimální průtok vzduchu	Q <sub>min</sub>	221,2	m <sup>3</sup> /h
Maximální průtok vzduchu	Q <sub>ma</sub>	438,7	m <sup>3</sup> /h
Průtok vzduchu v režimu intenzivní		768,2	m <sup>3</sup> /h
Hladina hluku při minimální kapacitě v podmínky běžného používání	LWA	43	dB
Hladina hluku při maximálním výkonu při běžném používání	LWA	59	dB
Hladina hluku v intenzivním režimu	LWA	69	dB
Spotřeba energie měřená ve vypnutém stavu	P <sub>o</sub>	N.d.	W
Spotřeba energie měřená v pohotovostním režimu	P <sub>s</sub>	0,26	W
Časová rychlost	f	0,9	
Index energetické účinnosti	EEIhood	53,3	
Průtok vzduchu měřený v optimální provozní bod	QBEP	371,6	m <sup>3</sup> /h
Tlak vzduchu měřený při optimálním stavu místo výkonu práce	PBEP	465	Ahoj
Spotřeba energie měřená v optimálním bodě práce	WBEP	157,0	W
Jmenovitý výkon osvětlovacího systému	W <sub>L</sub>	6,0	W
Průměrná osvětlenost osvětlovacím systémem na povrchu varné desky.	E <sub>middle</sub>	281	lux
Hladina akustického výkonu	LWA	59	dB

Odkaz na metody měření a výpočtu použité ke zjištění výše uvedených výsledků: Nařízení 65/2014/EU, nařízení 66/2014/EU.

EN 50564:2011 (EN 50564:2011) - Elektrické spotřebiče pro domácnost - Měření spotřeby energie spotřebičů v pohotovostním režimu. EN 60704-2-13:2017-02 (EN 60704-2-13:2017) - Elektrické spotřebiče pro domácnost a podobné účely - Postup zkoušení hluku - Část 2-13: Zvláštní požadavky na odsavače par a jiné odsavače par.

PN-EN 61591:2002+A1:2006+A2:2011+A11:2014-08+A12:2015-04 (EN61591:1997+A1:2006+A2:2011+A11:2014+A12:2015) – Odsavače par pro domácnost a jiné kuchyňské odsavače par - Metody zkoušení funkčních vlastností.

List pro odsavač par typu NK-4 (verze 850 m<sup>3</sup>) model: QUADRO  
2STRIPS

	Označení	Hodnota	Jednotka
Identifikátor modelu	NK-4		
Roční spotřeba energie	AEChood	56,0	kWh/rok
Třída energetické účinnosti		A	
Dynamická průtoková kapacita	FDEhood	30,6	
Výkonnostní třída dynamického toku		A	
Účinnost osvětlení	LEhood	46,8	
Třída účinnosti osvětlení		A	
Absorpční účinnost	GFEhood	66,9	%
Třída absorpční účinnosti znečištění		D	
Minimální průtok vzduchu	Q <sub>min</sub>	221,2	m <sup>3</sup> /h
Maximální průtok vzduchu	Q <sub>ma</sub>	438,7	m <sup>3</sup> /h
Průtok vzduchu v režimu intenzivní		768,2	m <sup>3</sup> /h
Hladina hluku při minimální kapacitě v podmínky běžného používání	LWA	43	dB
Hladina hluku při maximálním výkonu za běžných podmínek používání	LWA	59	dB
Hladina hluku v intenzivním režimu	LWA	69	dB
Spotřeba energie měřená ve vypnutém stavu	P <sub>o</sub>	N.d.	W
Spotřeba energie měřená v pohotovostním režimu	P <sub>s</sub>	0,26	W
Časová rychlost	f	0,9	
Index energetické účinnosti	EEIhood	53,3	
Průtok vzduchu měřený v optimální provozní bod	QBEP	371,6	m <sup>3</sup> /h
Tlak vzduchu měřený při optimálním stavu místo výkonu práce	PBEP	465	Ahoj
Spotřeba energie měřená v optimálním bodě práce	WBEP	157,0	W
Jmenovitý výkon osvětlovacího systému	W <sub>L</sub>	6,0	W
Průměrná osvětlenost osvětlovacím systémem na povrchu vané desky.	E <sub>middle</sub>	281	lux
Hladina akustického výkonu	LWA	59	dB

Odkaz na metody měření a výpočtu použité ke zjištění výše uvedených výsledků: Nařízení 65/2014/EU, nařízení 66/2014/EU, EN 50564:2011 (EN 50564:2011) - Elektrické spotřebiče pro domácnost - Měření spotřeby energie spotřebičů v pohotovostním režimu, EN 60704-2-13:2017-02 (EN 60704-2-13:2017) - Elektrické spotřebiče pro domácnost a podobné účely - Postup zkoušení hluku - Část 2-13: Zvláštní požadavky na odsavače par a jiné odsavače par, PN-EN 61591:2002+A1:2006+A2:2011+A11:2014-08+A12:2015-04 (EN61591:1997+A1:2006+A2:2011+A11:2014+A12:2015) – Odsavače par pro domácnost a jiné kuchyňské odsavače par - Metody zkoušení funkčních vlastností.

List pro odsavač par typu NK-4 (verze 850 m<sup>3</sup>/h) model: QUADRO 4LED

	Označení	Hodnota	Jednotka
Identifikátor modelu	NK-4		
Roční spotřeba energie	AEChood	56,0	kWh/rok
Třída energetické účinnosti		A	
Dynamická průtoková kapacita	FDEhood	30,6	
Výkonnostní třída dynamického toku		A	
Účinnost osvětlení	LEhood	54,3	
Třída účinnosti osvětlení		A	
Absorpční účinnost	GFEhood	66,9	%
Třída absorpční účinnosti znečištění		D	
Minimální průtok vzduchu	Q <sub>min</sub>	221,2	m <sup>3</sup> /h
Maximální průtok vzduchu	Q <sub>max</sub>	438,7	m <sup>3</sup> /h
Průtok vzduchu v režimu intenzivní		768,3	m <sup>3</sup> /h
Hladina hluku při minimální kapacitě v podmínky běžného používání	LWA	43	dB
Hladina hluku při maximálním výkonu za běžných podmínek používání	LWA	59	dB
Hladina hluku v intenzivním režimu	LWA	69	dB
Spotřeba energie měřená ve vypnutém stavu	P <sub>o</sub>	N.d.	W
Spotřeba energie měřená v pohotovostním režimu	P <sub>s</sub>	0,26	W
Časová rychlost	f	0,9	
Index energetické účinnosti	EElhood	53,3	
Průtok vzduchu měřený v optimální provozní bod	QBEP	371,6	m <sup>3</sup> /h
Tlak vzduchu měřený při optimálním stavu místo výkonu práce	PBEP	465	Ahoj
Spotřeba energie měřená v optimálním bodě práce	WBEP	157,0	W
Jmenovitý výkon osvětlovacího systému	W <sub>L</sub>	6,0	W
Průměrná osvětlenost povrchu desky osvětlovacím systémem vytápění	E <sub>middle</sub>	326	lux
Hladina akustického výkonu	LWA	59	dB

Odkaz na metody měření a výpočtu použité ke zjištění výše uvedených výsledků: Nařízení 65/2014/EU, nařízení 66/2014/EU, EN 50564:2011 (EN 50564:2011) - Elektrické spotřebiče pro domácnost - Měření spotřeby energie spotřebičů v pohotovostním režimu. EN 60704-2-13:2017-02 (EN 60704-2-13:2017) - Elektrické spotřebiče pro domácnost a podobné účely - Postup zkoušení hluku - Část 2-13: Zvláštní požadavky na odsavače par a jiné odsavače par. PN-EN 61591:2002+A1:2006+A2:2011+A11:2014-08+A12:2015-04 (EN61591:1997+A1:2006+A2:2011+A11:2014+A12:2015) – Odsavače par pro domácnost a jiné kuchyňské odsavače par - Metody zkoušení funkčních vlastností.

List pro odsavač par typu NK-4 (verze 850 m<sup>3</sup>/h) model: QUADRO

	Označení	Hodnota	Jednotka
Identifikátor modelu	NK-4		
Roční spotřeba energie	AEChood	56,0	kWh/rok
Třída energetické účinnosti		A	
Dynamická průtoková kapacita	FDEhood	30,6	
Výkonnostní třída dynamického toku		A	
Účinnost osvětlení	LEhood	54,3	
Třída účinnosti osvětlení		A	
Absorpční účinnost	GFEhood	66,9	%
Třída absorpční účinnosti znečištění		D	
Minimální průtok vzduchu	Q <sub>min</sub>	221,2	m <sup>3</sup> /h
Maximální průtok vzduchu	Q <sub>max</sub>	438,7	m <sup>3</sup> /h
Průtok vzduchu v režimu intenzivní		768,3	m <sup>3</sup> /h
Hladina hluku při minimální kapacitě v podmínky běžného používání	L <sub>WA</sub>	43	dB
Hladina hluku při maximálním výkonu při běžném používání	L <sub>WA</sub>	59	dB
Hladina hluku v intenzivním režimu	L <sub>WA</sub>	69	dB
Spotřeba energie měřená ve vypnutém stavu	P <sub>o</sub>	N.d.	W
Spotřeba energie měřená v pohotovostním režimu	P <sub>s</sub>	0,26	W
Časová rychlost	f	0,9	
Index energetické účinnosti	EEIhood	53,3	
Průtok vzduchu měřený v optimální provozní bod	QBEP	371,6	m <sup>3</sup> /h
Tlak vzduchu měřený při optimálním stavu místo výkonu práce	PBEP	465	Ahoj
Spotřeba energie měřená v optimálním bodě práce	WBEP	157,0	W
Jmenovitý výkon osvětlovacího systému	W <sub>L</sub>	6,0	W
Průměrná osvětlenost povrchu desky osvětlovacím systémem vytápění	E <sub>middle</sub>	326	lux
Hladina akustického výkonu	L <sub>WA</sub>	59	dB

Odkaz na metody měření a výpočtu použité ke zjištění výše uvedených výsledků: Nařízení 65/2014/EU, nařízení 66/2014/EU, EN 50564:2011 (EN 50564:2011) - Elektrické spotřebiče pro domácnost - Měření spotřeby energie spotřebičů v pohotovostním režimu. EN 60704-2-13:2017-02 (EN 60704-2-13:2017) - Elektrické spotřebiče pro domácnost a podobné účely - Postup zkoušení hluku - Část 2-13: Zvláštní požadavky na odsavače par a jiné odsavače par. PN-EN 61591:2002+A1:2006+A2:2011+A11:2014-08+A12:2015-04 (EN61591:1997+A1:2006+A2:2011+A11:2014+A12:2015) – Odsavače par pro domácnost a jiné kuchyňské odsavače par - Metody zkoušení funkčních vlastností.

List pro odsavač par typu NK-4 (verze 850 m<sup>3</sup>/h) model: QUADRO MAX

	Označení	Hodnota	Jednotka
Identifikátor modelu	NK-4		
Roční spotřeba energie	AEChood	58,9	kWh/rok
Třída energetické účinnosti		A	
Dynamická průtoková kapacita	FDEhood	30,6	
Výkonnostní třída dynamického toku		A	
Účinnost osvětlení	LEhood	29,4	
Třída účinnosti osvětlení		A	
Absorpční účinnost	GFEhood	66,9	%
Třída absorpční účinnosti znečištění		D	
Minimální průtok vzduchu	Q <sub>min</sub>	221,2	m <sup>3</sup> /h
Maximální průtok vzduchu	Q <sub>max</sub>	462,4	m <sup>3</sup> /h
Průtok vzduchu v režimu intenzivní		805,2	m <sup>3</sup> /h
Hladina hluku při minimální kapacitě v podmínky běžného používání	LWA	43	dB
Hladina hluku při maximálním výkonu při běžném používání	LWA	59	dB
Hladina hluku v intenzivním režimu	LWA	69	dB
Spotřeba energie měřená ve vypnutém stavu	P <sub>o</sub>	N.d.	W
Spotřeba energie měřená v pohotovostním režimu	P <sub>s</sub>	0,26	W
Časová rychlost	f	0,9	
Index energetické účinnosti	EEIhood	54,9	
Průtok vzduchu měřený v optimální provozní bod	QBEP	371,6	m <sup>3</sup> /h
Tlak vzduchu měřený při optimálním stavu místo výkonu práce	PBEP	465	Ahoj
Spotřeba energie měřená v optimálním bodě práce	WBEP	157,0	W
Jmenovitý výkon osvětlovacího systému	W <sub>L</sub>	10,0	W
Průměrná osvětlenost povrchu desky osvětlovacím systémem vytápění	E <sub>middle</sub>	294	lux
Hladina akustického výkonu	LWA	59	dB

Odkaz na metody měření a výpočtu použité ke zjištění výše uvedených výsledků: Nařízení 65/2014/EU, nařízení 66/2014/EU, EN 50564:2011 (EN 50564:2011) - Elektrické spotřebiče pro domácnost - Měření spotřeby energie spotřebičů v pohotovostním režimu. EN 60704-2-13:2017-02 (EN 60704-2-13:2017) - Elektrické spotřebiče pro domácnost a podobné účely - Postup zkoušení hluku - Část 2-13: Zvláštní požadavky na odsavače par a jiné odsavače par. PN-EN 61591:2002+A1:2006+A2:2011+A11:2014-08+A12:2015-04 (EN61591:1997+A1:2006+A2:2011+A11:2014+A12:2015) – Odsavače par pro domácnost a jiné kuchyňské odsavače par - Metody zkoušení funkčních vlastností.

List pro odsavač par typu NK-4 (verze 850) model: INSPIRO

	Označení	Hodnota	Jednotka
Identifikátor modelu	NK-4		
Roční spotřeba energie	AEChood	56,0	kWh/rok
Třída energetické účinnosti		A	
Dynamická průtoková kapacita	FDEhood	30,6	
Výkonnostní třída dynamického toku		A	
Účinnost osvětlení	LEhood	44,2	
Třída účinnosti osvětlení		A	
Absorpční účinnost	GFEhood	66,9	%
Třída absorpční účinnosti znečištění		D	
Minimální průtok vzduchu	Qmin	221,2	m <sup>3</sup> /h
Maximální průtok vzduchu	Qmax	462,4	m <sup>3</sup> /h
Průtok vzduchu v režimu intenzivní		805,3	m <sup>3</sup> /h
Hladina hluku při minimální kapacitě v podmínky běžného používání	LWA	43	dB
Hladina hluku při maximálním výkonu při běžném používání	LWA	59	dB
Hladina hluku v intenzivním režimu	LWA	69	dB
Spotřeba energie měřená ve vypnutém stavu	P <sub>o</sub>	N.d.	W
Spotřeba energie měřená v pohotovostním režimu	P <sub>s</sub>	0,26	W
Časová rychlost	f	0,9	
Index energetické účinnosti	EEIhood	53,3	
Průtok vzduchu měřený v optimální provozní bod	QBEP	371,6	m <sup>3</sup> /h
Tlak vzduchu měřený při optimálním stavu místo výkonu práce	PBEP	465	Ahoj
Spotřeba energie měřená v optimálním bodě práce	WBEP	157,0	W
Jmenovitý výkon osvětlovacího systému	W <sub>L</sub>	6,0	W
Průměrná osvětlenost osvětlovacím systémem na povrchu varné desky.	E <sub>middle</sub>	265	lux
Hladina akustického výkonu	LWA	59	dB

Odkaz na metody měření a výpočtu použité ke zjištění výše uvedených výsledků: Nařízení 65/2014/EU, nařízení 66/2014/EU, EN 50564:2011 (EN 50564:2011) - Elektrické spotřebiče pro domácnost - Měření spotřeby energie spotřebičů v pohotovostním režimu, EN 60704-2-13:2017-02 (EN 60704-2-13:2017) - Elektrické spotřebiče pro domácnost a podobné účely - Postup zkoušení hluku - Část 2-13: Zvláštní požadavky na odsavače par a jiné odsavače par, PN-EN 61591:2002+A1:2006+A2:2011+A11:2014-08+A12:2015-04 (EN61591:1997+A1:2006+A2:2011+A11:2014+A12:2015) – Odsavače par pro domácnost a jiné kuchyňské odsavače par - Metody zkoušení funkčních vlastností.

List pro odsavač par typu NK-4 (verze 850 m<sup>3</sup>/h) model: LORENTO

	Označení	Hodnota	Jednotka
Identifikátor modelu	NK-4		
Roční spotřeba energie	AEChood	56,0	kWh/rok
Třída energetické účinnosti		A	
Dynamická průtoková kapacita	FDEhood	30,6	
Výkonnostní třída dynamického toku		A	
Účinnost osvětlení	LEhood	46,8	
Třída účinnosti osvětlení		A	
Absorpční účinnost	GFEhood	66,9	%
Třída absorpční účinnosti znečištění		D	
Minimální průtok vzduchu	Qmin	221,2	m <sup>3</sup> /h
Maximální průtok vzduchu	Qma	438,7	m <sup>3</sup> /h
Průtok vzduchu v režimu intenzivní		768,2	m <sup>3</sup> /h
Hladina hluku při minimální kapacitě v podmínky běžného používání	LWA	43	dB
Hladina hluku při maximálním výkonu za běžných podmínek používání	LWA	59	dB
Hladina hluku v intenzivním režimu	LWA	69	dB
Spotřeba energie měřená ve vypnutém stavu	P <sub>o</sub>	N.d.	W
Spotřeba energie měřená v pohotovostním režimu	P <sub>s</sub>	0,26	W
Časová rychlost	f	0,9	
Index energetické účinnosti	EEIhood	53,3	
Průtok vzduchu měřený v optimální provozní bod	QBEP	371,6	m <sup>3</sup> /h
Tlak vzduchu měřený při optimálním stavu místo výkonu práce	PBEP	465	Ahoj
Spotřeba energie měřená v optimálním bodě práce	WBEP	157,0	W
Jmenovitý výkon osvětlovacího systému	W <sub>L</sub>	6,0	W
Průměrná osvětlenost povrchu desky osvětlovacím systémem vytápění	Emiddle	281	lux
Hladina akustického výkonu	LWA	59	dB

Odkaz na metody měření a výpočtu použité ke zjištění výše uvedených výsledků: Nařízení 65/2014/EU, nařízení 66/2014/EU,

EN 50564:2011 (EN 50564:2011) - Elektrické spotřebiče pro domácnost - Měření spotřeby energie spotřebičů v pohotovostním režimu. EN 60704-2-13:2017-02 (EN 60704-2-13:2017) - Elektrické spotřebiče pro domácnost a podobné účely - Postup zkoušení hluku - Část 2-13: Zvláštní požadavky na odsavače par a jiné odsavače par.

PN-EN 61591:2002+A1:2006+A2:2011+A11:2014-08+A12:2015-04 (EN61591:1997+A1:2006+A2:2011+A11:2014+A12:2015) – Odsavače par pro domácnost a jiné kuchyňské odsavače par - Metody zkoušení funkčních vlastností.

List pro odsavač par typu NK-4 (verze 850 m<sup>3</sup>/h) model: VIVA

	Označení	Hodnota	Jednotka
Identifikátor modelu	NK-4		
Roční spotřeba energie	AEHhood	56,0	kWh/rok
Třída energetické účinnosti		A	
Dynamická průtoková kapacita	FDEhood	30,6	
Výkonnostní třída dynamického toku		A	
Účinnost osvětlení	LEhood	46,8	
Třída účinnosti osvětlení		A	
Absorpční účinnost	GFEhood	66,9	%
Třída absorpční účinnosti znečištění		D	
Minimální průtok vzduchu	Q <sub>min</sub>	221,2	m <sup>3</sup> /h
Maximální průtok vzduchu	Q <sub>ma</sub>	438,7	m <sup>3</sup> /h
Průtok vzduchu v režimu intenzivní		768,2	m <sup>3</sup> /h
Hladina hluku při minimální kapacitě v podmínky běžného používání	L <sub>WA</sub>	43	dB
Hladina hluku při maximálním výkonu za běžných podmínek používání	L <sub>WA</sub>	59	dB
Hladina hluku v intenzivním režimu	L <sub>WA</sub>	69	dB
Spotřeba energie měřená ve vypnutém stavu	P <sub>o</sub>	N.d.	W
Spotřeba energie měřená v pohotovostním režimu	P <sub>s</sub>	0,26	W
Časová rychlost	f	0,9	
Index energetické účinnosti	EEIhood	53,3	
Průtok vzduchu měřený v optimální provozní bod	QBEP	371,6	m <sup>3</sup> /h
Tlak vzduchu měřený při optimálním stavu místo výkonu práce	PBEP	465	Ahoj
Spotřeba energie měřená v optimálním bodě práce	WBEP	157,0	W
Jmenovitý výkon osvětlovacího systému	W <sub>L</sub>	6,0	W
Průměrná osvětlenost povrchu desky osvětlovacím systémem vytápění	E <sub>middle</sub>	281	lux
Hladina akustického výkonu	L <sub>WA</sub>	59	dB

Odkaz na metody měření a výpočtu použité ke zjištění výše uvedených výsledků: Nařízení 65/2014/EU, nařízení 66/2014/EU, EN 50564:2011 (EN 50564:2011) - Elektrické spotřebiče pro domácnost - Měření spotřeby energie spotřebičů v pohotovostním režimu, EN 60704-2-13:2017-02 (EN 60704-2-13:2017) - Elektrické spotřebiče pro domácnost a podobné účely - Postup zkoušení hluku - Část 2-13: Zvláštní požadavky na odsavače par a jiné odsavače par, PN-EN 61591:2002+A1:2006+A2:2011+A11:2014-08+A12:2015-04 (EN61591:1997+A1:2006+A2:2011+A11:2014+A12:2015) – Odsavače par pro domácnost a jiné kuchyňské odsavače par - Metody zkoušení funkčních vlastností.



List pro digestoř typu NK-4 (850 m<sup>3</sup>/h) model: MAGNETIC

	Označení	Hodnota	Jednotka
Identifikátor modelu	NK-4		
Roční spotřeba energie	AEChood	58,9	kWh/rok
Třída energetické účinnosti		A	
Dynamická průtoková kapacita	FDEhood	30,6	
Výkonnostní třída dynamického toku		A	
Účinnost osvětlení	LEhood	29,8	
Třída účinnosti osvětlení		A	
Absorpční účinnost	GFEhood	66,9	%
Třída absorpční účinnosti znečištění		D	
Minimální průtok vzduchu	Q <sub>min</sub>	221,2	m <sup>3</sup> /h
Maximální průtok vzduchu	Q <sub>max</sub>	462,4	m <sup>3</sup> /h
Průtok vzduchu v režimu intenzivní		805,2	m <sup>3</sup> /h
Hladina hluku při minimální kapacitě v podmínky běžného používání	L <sub>WA</sub>	43	dB
Hladina hluku při maximálním výkonu za běžných podmínek používání	L <sub>WA</sub>	59	dB
Hladina hluku v intenzivním režimu	L <sub>WA</sub>	69	dB
Spotřeba energie měřená ve vypnutém stavu	P <sub>o</sub>	N.d.	W
Spotřeba energie měřená v pohotovostním režimu	P <sub>s</sub>	0,26	W
Časová rychlost	f	0,9	
Index energetické účinnosti	EEIhood	54,9	
Průtok vzduchu měřený v optimální provozní bod	QBEP	371,6	m <sup>3</sup> /h
Tlak vzduchu měřený při optimálním stavu místo výkonu práce	PBEP	465	Ahoj
Spotřeba energie měřená v optimálním bodě práce	WBEP	157,0	W
Jmenovitý výkon osvětlovacího systému	W <sub>L</sub>	10,0	W
Průměrná osvětlenost osvětlovacím systémem na povrchu varné desky.	E <sub>middle</sub>	298	lux
Hladina akustického výkonu	L <sub>WA</sub>	59	dB

Odkaz na metody měření a výpočtu použité ke zjištění výše uvedených výsledků: Nařízení 65/2014/EU, nařízení 66/2014/EU, EN 50564:2011 (EN 50564:2011) - Elektrické spotřebiče pro domácnost - Měření spotřeby energie spotřebičů v pohotovostním režimu. EN 60704-2-13:2017-02 (EN 60704-2-13:2017) - Elektrické spotřebiče pro domácnost a podobné účely - Postup zkoušení hluku - Část 2-13: Zvláštní požadavky na odsavače par a jiné odsavače par. PN-EN 61591:2002+A1:2006+A2:2011+A11:2014-08+A12:2015-04 (EN61591:1997+A1:2006+A2:2011+A11:2014+A12:2015) – Odsavače par pro domácnost a jiné kuchyňské odsavače par - Metody zkoušení funkčních vlastností.

## IX. ASISTENCE A SLUŽBY

Pokud i přes naši důkladnou kontrolu kvality zjistíte jakékoli nesrovnalosti v provozu a fungování zakoupeného výrobku, obraťte se na naše servisní oddělení, které vám poskytne odbornou pomoc.

Před připojením ke službě si poznamenejte následující údaje o zařízení:

**Název typu / modelu:** \_\_\_\_\_

**Datum nákupu:** \_\_\_\_\_

**Popis závady** \_\_\_\_\_

Náhradní díly lze zakoupit přímo u výrobce nebo v autorizovaných servisních střediscích.

### ONLINE

Další informace o našich výrobcích, zařízeních, náhradních dílech a servisu najdete na [www.nortberg.cz](http://www.nortberg.cz).

### KONTAKT

Pokud máte stále pochybnosti a nerozumíte všemu, co jste si v návodu přečetli, zavolejte do zákaznického servisu (+42 771 163 390), kde vám poskytnou odbornou pomoc.

Přivolání servisního technika v případě nesprávné funkce spotřebiče je zpoplatněno i během záruční doby. Opravu a pomoc v případě poruchy nechte provést servisním technikem výrobce. Tak budete mít jistotu, že opravu provedou odborníci, kteří mají k dispozici originální náhradní díly pro daný spotřebič.

### POZOR!



Výrobce si vyhrazuje právo kdykoli a bez předchozího upozornění provést změny spotřebiče. Tisk, překlad a reprodukce tohoto návodu, a to i částečná, podléhá povolení a uvolnění ze strany výrobce. Jazykem návodu je čeština a Výrobce nenese odpovědnost za případné chyby v přepisu nebo překladu.

Nortberg CZ / Airtrend s.r.o.

Olešnice v Orl. horách 37

tel. 774 342 825

[www.nortberg.cz](http://www.nortberg.cz)

e-mail: [info@nortberg.cz](mailto:info@nortberg.cz)

**NORTBERG®**

## X. CARD ZÁRUKA

1. Prodávající ručí za bezproblémový provoz zařízení po dobu 24 měsíců od data prodeje. Veškeré výrobní vady zjištěné během této doby budou bezplatně odstraněny.
2. Záruční list je platný pouze s dokladem o koupi.
3. Odsavač par bude opraven do 14 pracovních dnů, pokud zákazník doručí reklamované zboží do servisního střediska nebo na prodejní místo.
4. Záruka se nevztahuje na:
  - a) mechanické poškození zařízení způsobené uživatelem,
  - b) poškození a vady vzniklé v důsledku:
    - nesprávné nebo nedůsledné používání, skladování nebo údržba,
    - používání nevhodného spotřebního materiálu, čisticích nebo údržbových prostředků,
    - nedodržení doporučení výrobce pro provoz zařízení mimo podmínky jednotlivých domácností (např. v zařízeních hromadného stravování, stravovacích zařízeních atd.),
  - c) poškození způsobené vnějšími vlivy mimo kontrolu výrobce (např. doprava, nesprávné napájecí napětí).
5. Záruka je poskytována ode dne dodání odsavače par doloženého dokladem o prodeji, který musí obsahovat datum nákupu a symbol spotřebiče.

Datum prodeje

Podpis a razítko prodávajícího

## XI. INFORMACE O OPRAVÁCH

Lp.	Datum podání žádosti	Datum opravy, podpis technika	Popis opravy